

電磁石 TM-YSV12514C-011.5型

形状・寸法

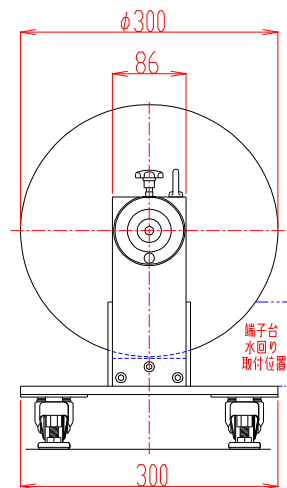
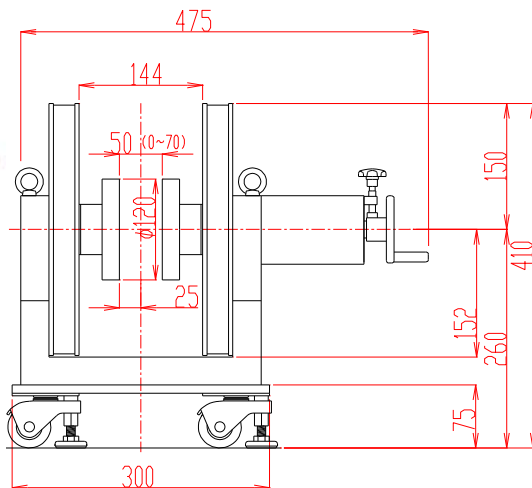

仕様

I-H特性曲線

磁極直径 120mm φ
 磁極間隔 0~70mm
 磁極間隙、磁極直径中心において

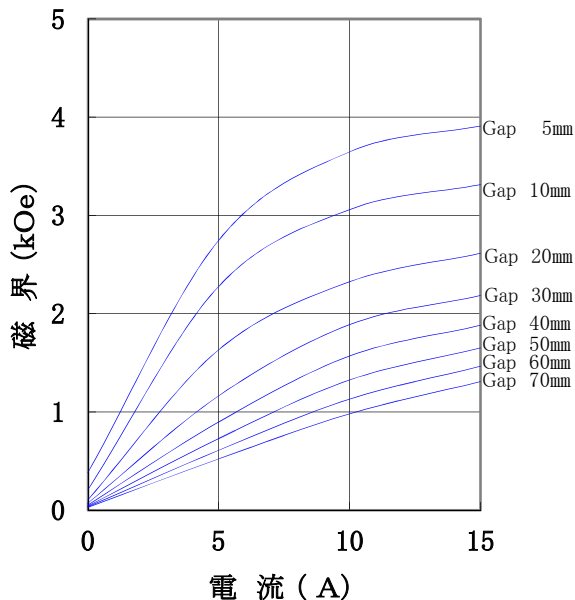

型式 : YS型 片可変

磁極直径 : 120 [mm φ]

(ポールチップ交換可能)

磁極間隔 : 0~70 [mm] 片可変

コイル間隔 : 144±4 [mm]

発生磁界 : 1,300 [Oe] 以上 (Gap 50mmにて)
 1,000 [Oe] 以上 (Gap 70mmにて)

均一度 : 中心40mm φ × 15mm^t 内にて ±1% 以内 (Gap 50mmにて)
 中心40mm φ × 15mm^t 内にて ±5% 以内 (Gap 70mmにて)

電流 : 15 [A]

最大電圧 : 18 [V] (内部温度コイル80℃にて)

冷却方式 : 水冷0.5L/分 (連続使用時)

走行方式 : キャスター走行

重量 : 約55 [kg]

主な営業品目

- 電磁石各種 (Wヨーク型・YS型・その他特注応用型)
- ソレノイドコイル
- ヘルムホルツコイル
- 超電導マグネット
- 振動試料型磁力計
- 磁気異方性トルク計
- 磁歪測定装置
- BHトレーサー
- 磁場中熱処理装置
- 磁場中成形油圧プレス
- 交流・直流各種定電流電源システム
- その他 磁界発生装置を用いた製造・測定システムの設計・製作・販売

ホームページアドレス <http://www.tamakawa.co.jp> E-mailアドレス catalogs@tamakawa.co.jp

電磁石 TM-YSV12514C-011.5型

標準ポールチップ 参考データ 磁界分布特性曲線

磁極直径 120mm φ
磁極間隔 50mm
電 流 15A
磁極間隙中心、磁極直径方向において

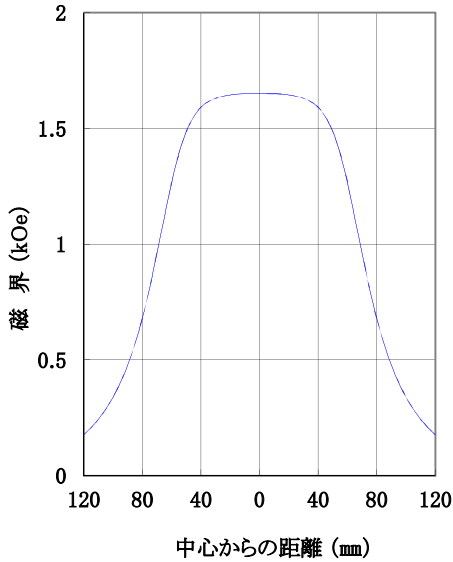

磁極直径 120mm φ
磁極間隔 50mm
電 流 15A
磁極直径中心、磁極間隙方向において

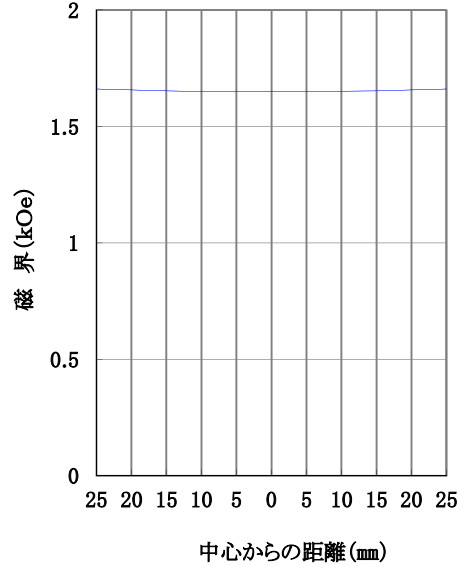

磁極直径 120mm φ
磁極間隔 70mm
電 流 15A
磁極間隙中心、磁極直径方向において

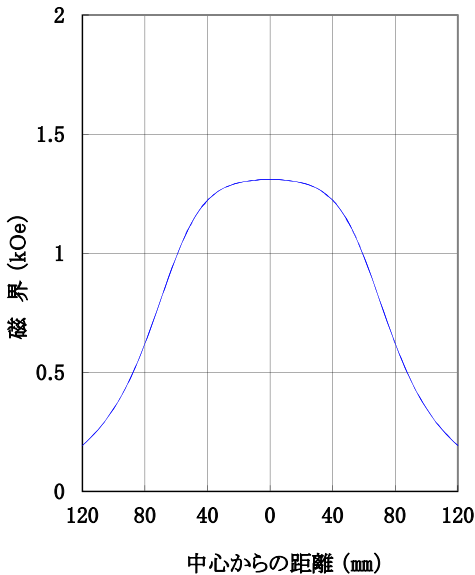

磁極直径 120mm φ
磁極間隔 70mm
電 流 15A
磁極直径中心、磁極間隙方向において

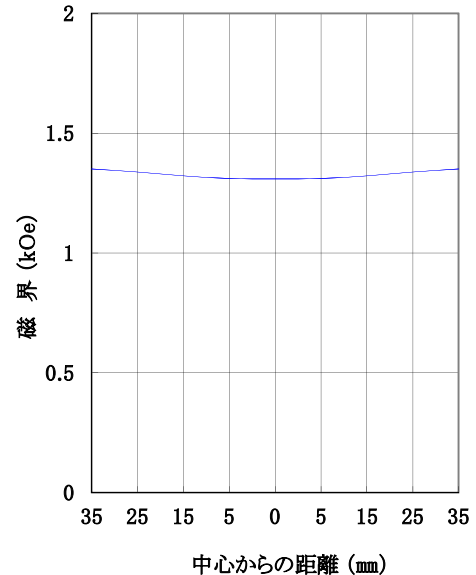

ホームページアドレス <http://www.tamakawa.co.jp>
E-mail アドレス catalogs@tamakawa.co.jp

ZSN