

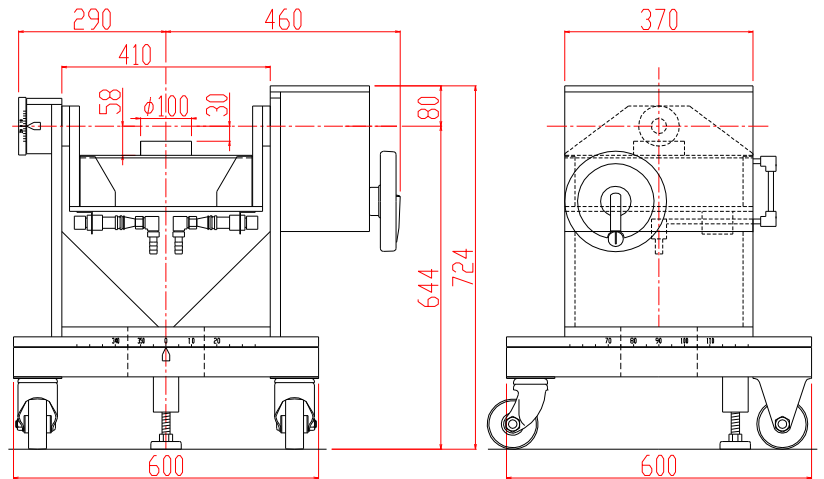

単ポール電磁石 TM-SP103RSC-013型

形状・寸法

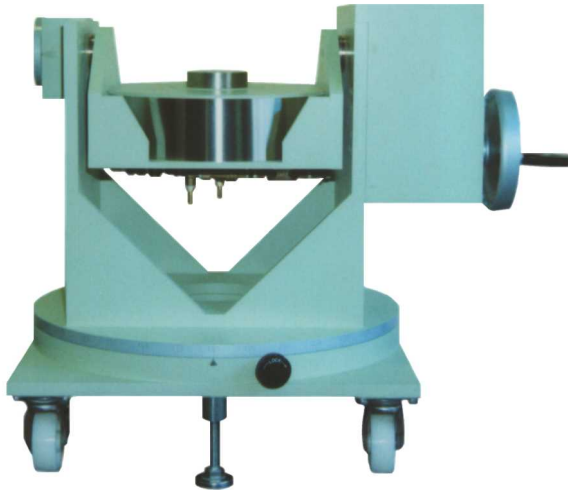

I-H特性曲線

磁極直径 100mmφ
磁極先端中央より30mm上において

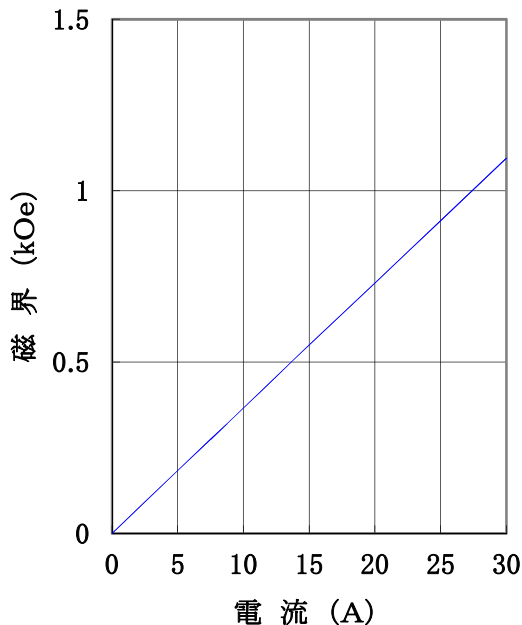

仕様

- 型式 : 単ポール電磁石
- 磁極直径 : 100 [mmφ]
- 発生磁界 : 1,000 [Oe] 以上
(磁極先端中央より30mm上にて)
- 電流 : 30 [A]
- 最大電圧 : 32 [V] (内部コイル温度80℃にて)
- 冷却方式 : 水冷2L/分 (連続使用時)
- 揺り籠装置 : 電磁石本体をハンドル回転により
0±90° 傾斜し、任意の位置にて固定
- 回転装置 : 電磁石本体及び揺り籠装置を
手動 (本体手回し) にて
-600° ~ +600° 回転、
任意の位置にて固定
- 走行方式 : キャスター走行
- 重量 : 約220 [kg]

主な営業品目

- 電磁石各種 (Wヨーク型・YS型・その他特注応用型)
- ソレノイドコイル
- ヘルムホルツコイル
- 超電導マグネット
- 振動試料型磁力計
- 磁気異方性トルク計
- 磁歪測定装置
- BHトレーサー
- 磁場中熱処理装置
- 磁場中成形油圧プレス
- 交流・直流各種定電流電源システム
- その他 磁界発生装置を用いた製造・測定システムの設計・製作・販売

ホームページアドレス <http://www.tamakawa.co.jp> E-mailアドレス home@tamakawa.co.jp

単ポール電磁石 TM-SP103RSC-013型

標準ポールチップ 参考データ
I-H 特性曲線

磁極直径 100mm φ
磁極先端中央において

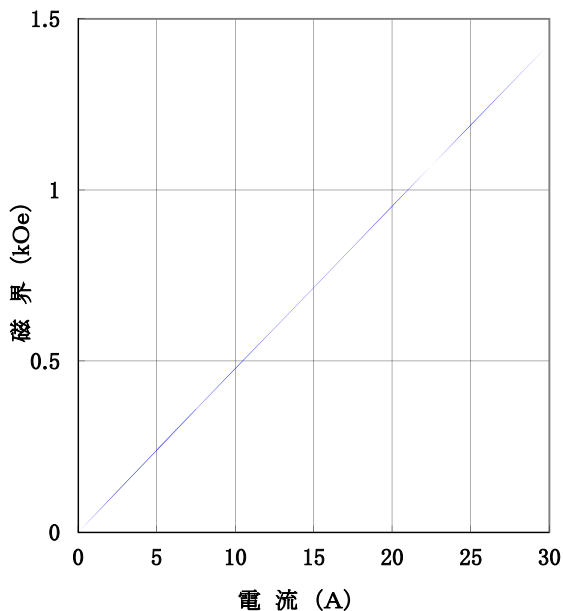

標準ポールチップ 参考データ
磁界分布特性曲線

磁極直径 100mm φ
電流 30A
磁極先端中央、磁極直径前後方向において

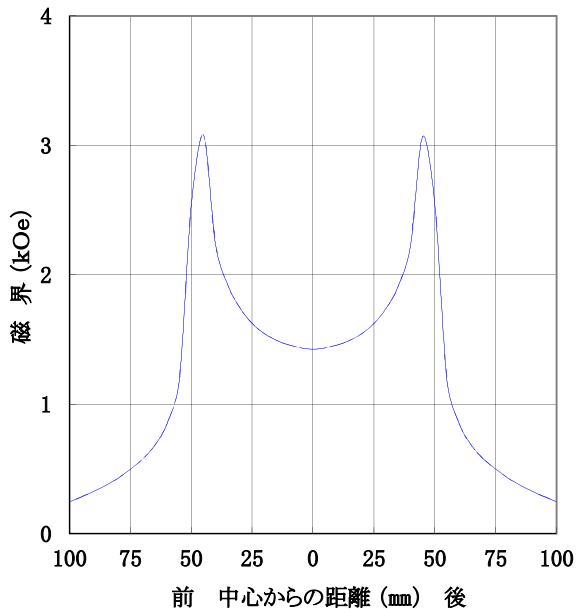

標準ポールチップ 参考データ
磁界分布特性曲線

磁極直径 100mm φ
電流 30A
磁極先端中央より30mm上、磁極直径前後方向において

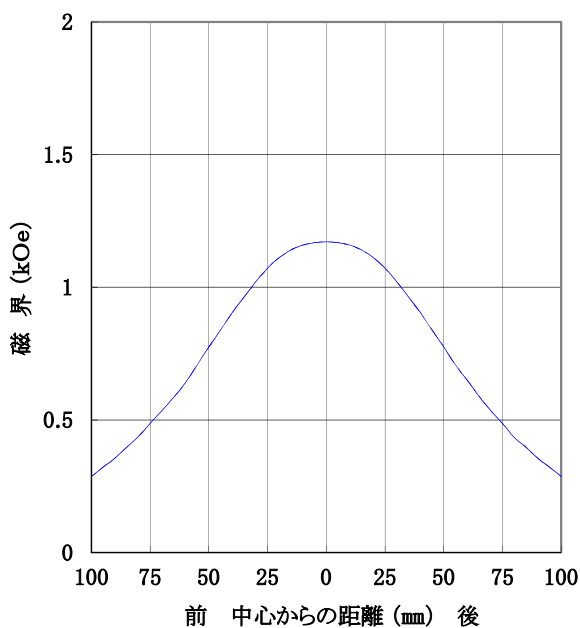

磁極直径 100mm φ
電流 30A
磁極先端中央より30mm上、上下方向において

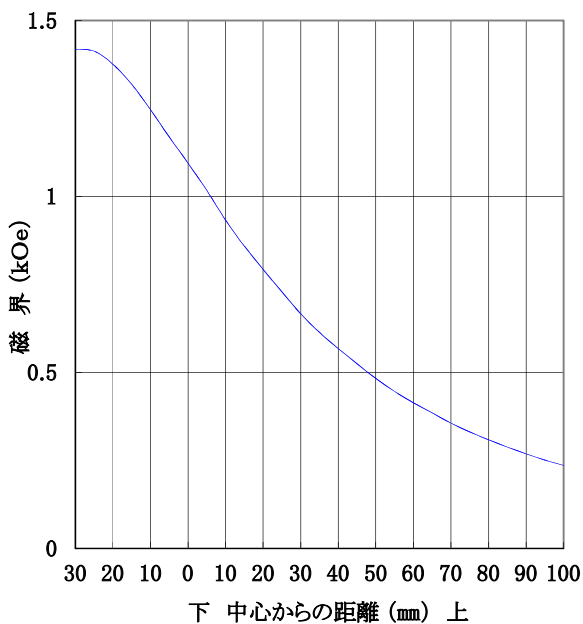

単ポール電磁石 TM-SP103RSC-013型

交換ポールチップ 参考データ
(オプションにより別途購入)

I-H 特性曲線

磁極直径 60mm φ
磁極先端中央より30mm上において

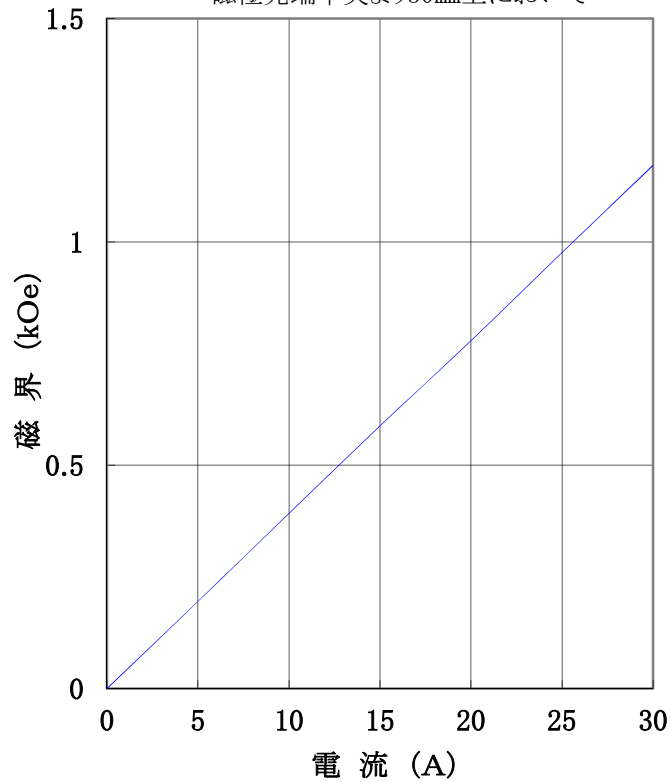

磁極直径 60mm φ
磁極先端中央において

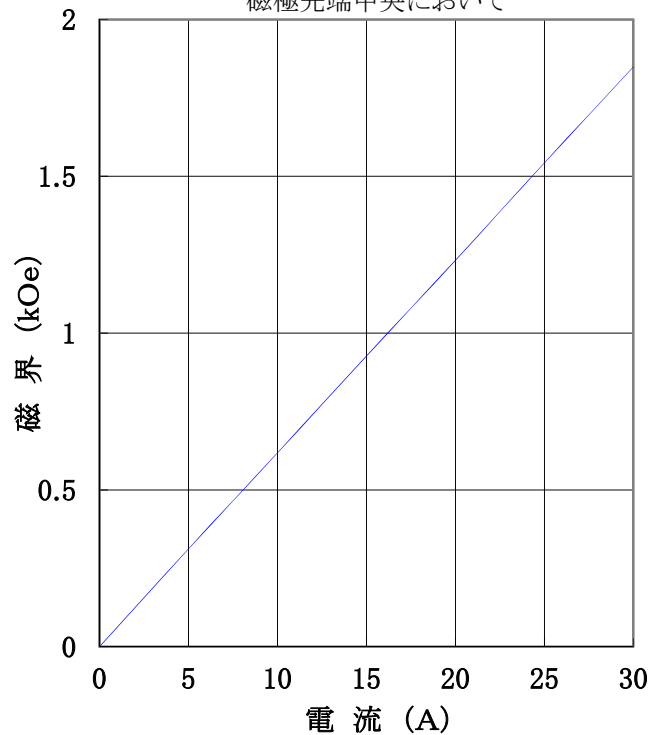



単ポール電磁石 TM-SP103RSC-013型

交換ポールチップ 参考データ
(オプションにより別途購入)

磁界分布特性曲線

磁極直径 60mm φ
電 流 30A
磁極先端中央、磁極直径前後方向において

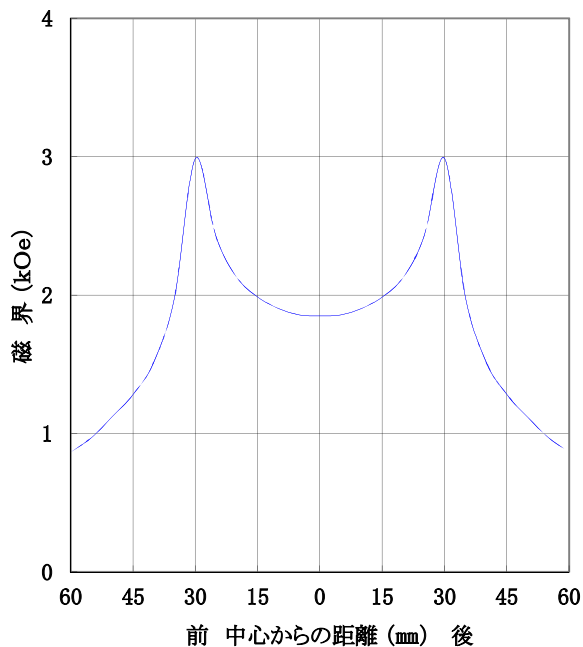

磁極直径 60mm φ
電 流 30A
磁極先端中央より30mm上、磁極直径前後方向において

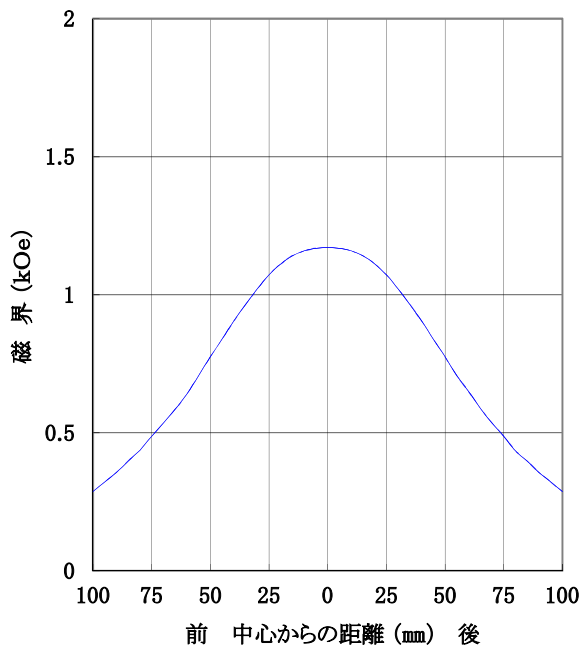

磁極直径 60mm φ
電 流 30A
磁極先端中央より30mm上、上下方向において

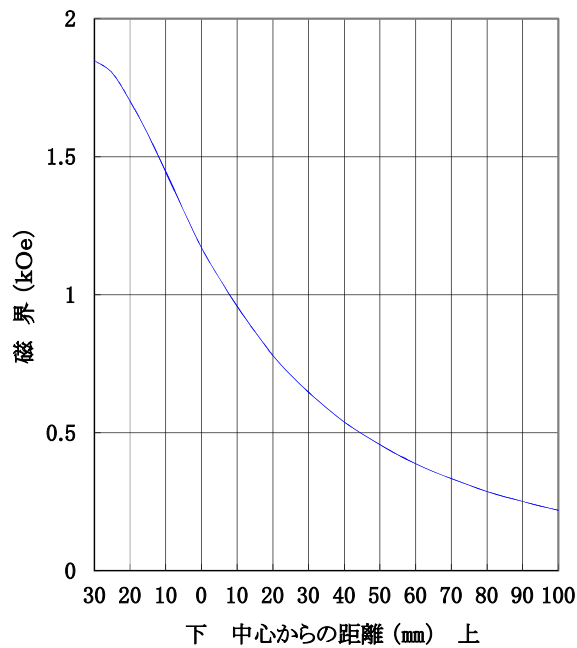

ホームページ アドレス <http://www.tamakawa.co.jp>
E-mail アドレス home@tamakawa.co.jp