

電磁石 TM-CF21.5-0106型

形状・寸法

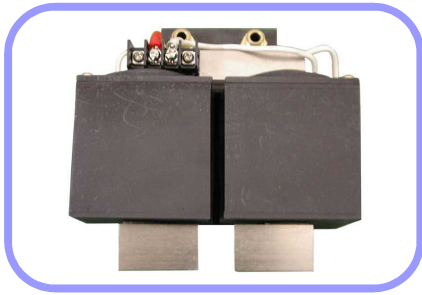

(上 面)

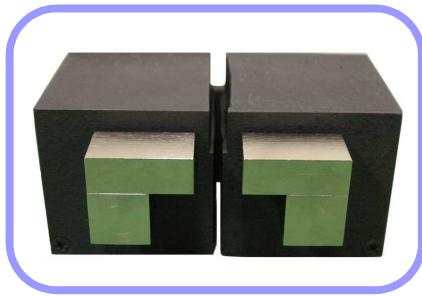

(前 面)

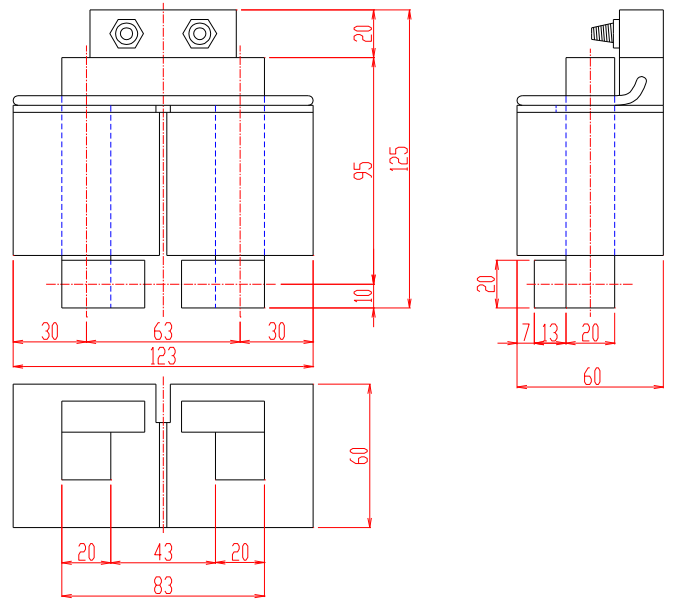

I - H特性曲線

磁極先端 縦 13 mm × 奥行き 20 mm
磁極間隔 15 mm

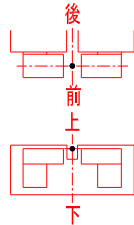
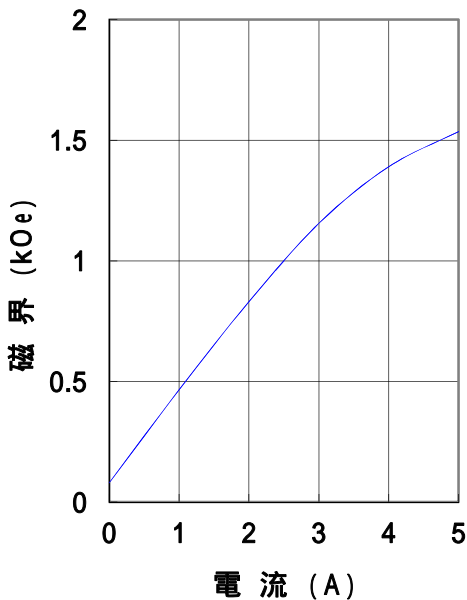

仕 様

- 型 式 : 電磁石
- 磁 極 先 端 : 縦 13 mm × 奥行き 20 mm
- 磁 極 間 隔 : 15 [mm] 固定
- 発 生 磁 界 : 磁極間隔中心、
磁極上端にて 1.4 kOe 以上
- 電 流 : 5 [A]
- 最 大 電 圧 : 8 [V] (内部コイル温度 80 °Cにて)
- 冷 却 方 式 : 水冷 0.1 L / 分 (6 A 連続通電時)
(水圧 0.2MPa 以上 0.5MPa 以下
必要水温 25 °C 以下の水道水)
- 絶 縁 抵 抗 : 500 Vにて 100 M 以上
- 重 量 : 約 5 [kg]

主な営業品目

電磁石各種(Wヨーク型・YS型・その他特注応用型) ソレノイドコイル ヘルムホルツコイル 超電導マグネット
振動試料型磁力計 磁気異方性トルク計 磁歪測定装置 BHトレーサー 磁場中熱処理装置 磁場中成形油圧プレス
交流・直流各種定電流電源システム その他 磁界発生装置を用いた製造・測定システムの設計・製作・販売

ホームページアドレス <http://www.tamakawa.co.jp> E-mailアドレス home@tamakawa.co.jp



電磁石 TM-CF21.5-0106型

標準ポールチップ 参考データ 磁界分布特性曲線

磁極先端 縦13mm × 奥行き20mm
磁極間隔 15mm
電 流 5A
磁極間隔中心、磁極上端中心前後方向において

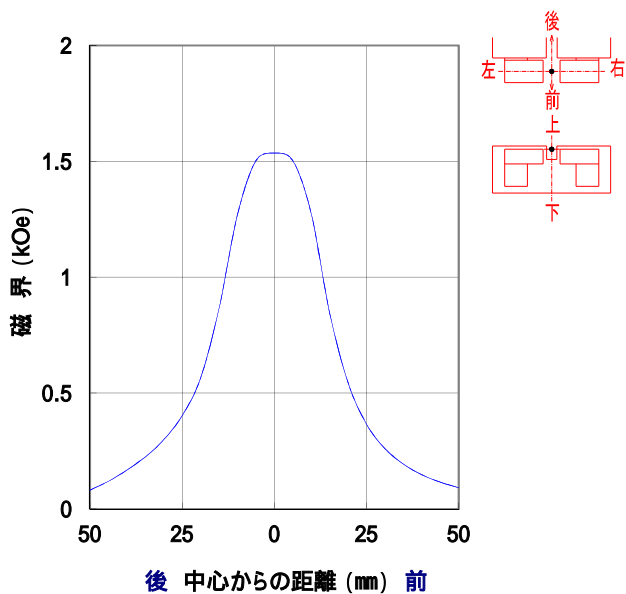

磁極先端 縦13mm × 奥行き20mm
磁極間隔 15mm
電 流 5A
磁極間隔中心、磁極上端中心上下方向において

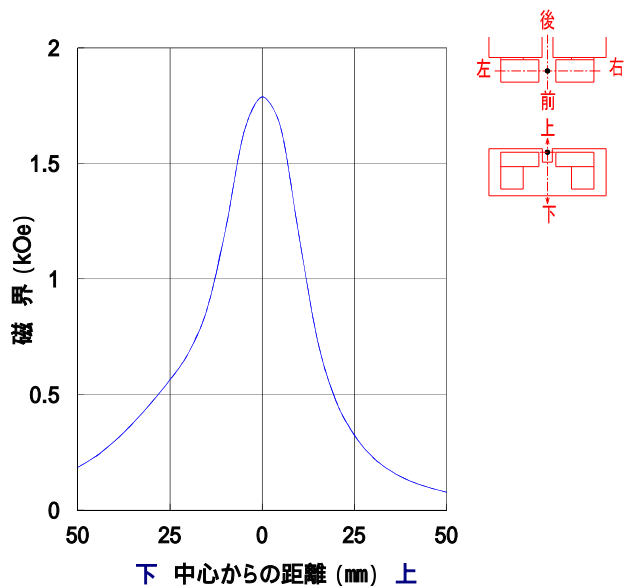

磁極先端 縦13mm × 奥行き20mm
磁極間隔 15mm
電 流 5A
磁極上端中心、磁極間隔左右方向において

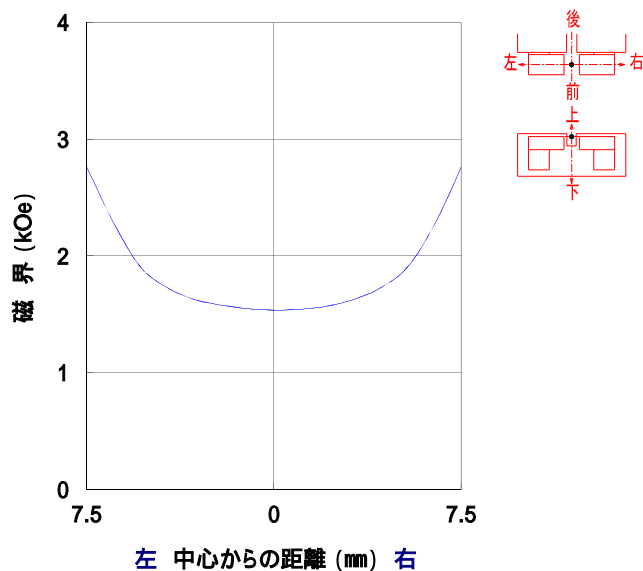

ホームページ アドレス <http://www.tamakawa.co.jp>
E-mail アドレス home@tamakawa.co.jp

ZQQ