

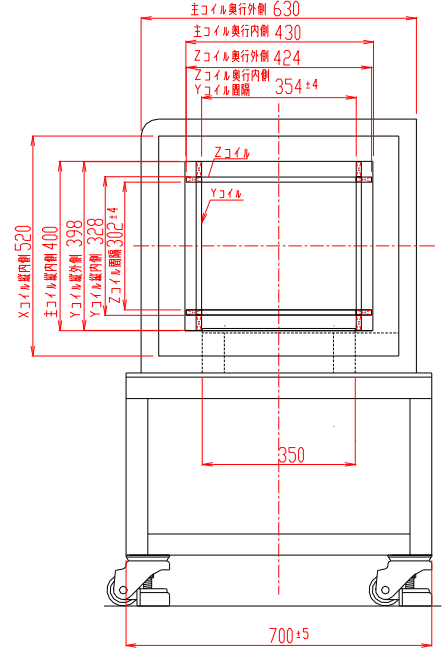

TAMAKAWA.

XYZ地磁気補償コイル付 直流ヘルムホルツコイル TM-DHWC 43×40SQ46C-102型

形状・寸法

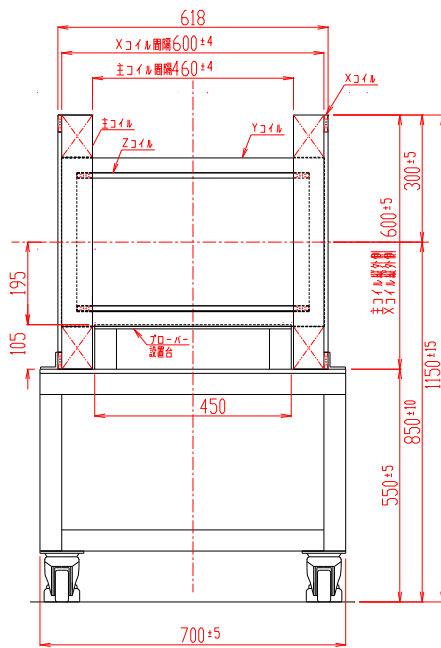
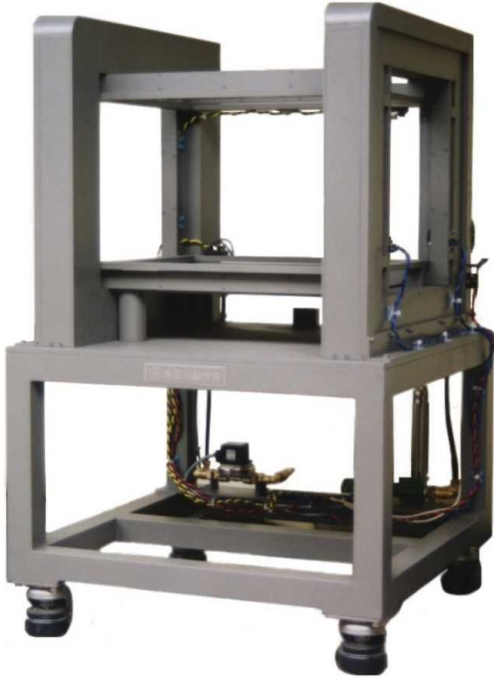

特 徴

- ★ 最大で直流100(Oe)の磁界が発生が可能。
- ★ XYZの3軸方向の地磁気補償コイル、及びそれぞれに各専用の電源を用意。
- ★ 地磁気補償を行うフィードバックシステムがあり、地磁気による磁界を0.01(Oe)以下に低減できる。
- ★ XYZの3軸方向で1(mOe)以上の感度で磁界を計測できる。

主な営業品目

- 電磁石各種(Wヨーク型・YS型・その他特注応用型) ○ソレノイドコイル ○ヘルムホルツコイル ○超電導マグネット
- 振動試料型磁力計 ○磁気異方性トルク計 ○磁歪測定装置 ○BHトレーサー ○磁場中熱処理装置 ○磁場中成形油圧プレス
- 交流・直流各種定電流電源システム ○その他 磁界発生装置を用いた製造・測定システムの設計・製作・販売

ホームページアドレス <http://www.tamakawa.co.jp> E-mailアドレス home@tamakawa.co.jp

株式会社 玉川製作所

〒982-0014 仙台市太白区大野田3丁目10-19
電話 022(247)5671(代) FAX 022(249)3648



XYZ地磁気補償コイル付 直流ヘルムホルツコイル TM-DHWC 43×40SQ46C-102型

仕 様

主コイル 角形直流ヘルムホルツコイル

横磁場コイル (主コイル)	
奥行内側	: 430mm
縦内側	: 400mm
奥行外側	: 630mm
縦外側	: 600mm
コイル間隔	: 460 \pm 4mm
最大発生磁界	: 100 Oe以上
均一度	: 中心50mm立方体内にて \pm 1%以内
電流	: 20A
最大電圧	: 52V以下(コイル温度80℃にて)
冷却	: 水冷1.5L/分(20A連続使用時)

XYZ地磁気補償コイル 角形直流ヘルムコイル3軸

横磁場コイル (Xコイル)		縦磁場コイル (Zコイル)	
奥行内側	: 550mm	横内側	: 460mm
縦内側	: 520mm	奥行内側	: 354mm
奥行外側	: 630mm	横外側	: 530mm
縦外側	: 600mm	奥行外側	: 424mm
コイル間隔	: 600 \pm 4mm	コイル間隔	: 302 \pm 4mm
最大発生磁界	: 1 Oe以上	最大発生磁界	: 1 Oe以上
均一度	: 中心50mm立方体内にて \pm 1%以内	均一度	: 中心50mm立方体内にて \pm 1%以内
電流	: 3A	電流	: 3A
最大電圧	: 4V以下	最大電圧	: 3V以下
冷却	: 自然空冷 (室温35℃以下にて連続使用可能)	冷却	: 自然空冷 (室温35℃以下にて連続使用可能)
前後磁場コイル(Yコイル)		外形寸法	
横内側	: 532mm	地面-磁場中心	: 850 \pm 10mm
縦内側	: 328mm	磁場中心-上部	: 300 \pm 5mm
横外側	: 602mm	地面-上部	: 1150 \pm 15mm
縦外側	: 398mm	台寸法	: 700 \pm 5mm \times 700 \pm 5mm
コイル間隔	: 354 \pm 4mm	総重量	: 約300Kg
最大発生磁界	: 1 Oe以上		
均一度	: 中心50mm立方体内にて \pm 1%以内		
電流	: 3A		
最大電圧	: 3V以下		
冷却	: 自然空冷 (室温35℃以下にて連続使用可能)		



XYZ地磁気補償コイル付 直流ヘルムホルツコイル
TM-DHWC 43×40SQ46C-102型

主コイル

I-H 特性曲線

コイル外径 630mm×600mm
コイル内径 430mm×400mm
コイル間隔 460mm
コイル間隔中心、コイル外径中心において

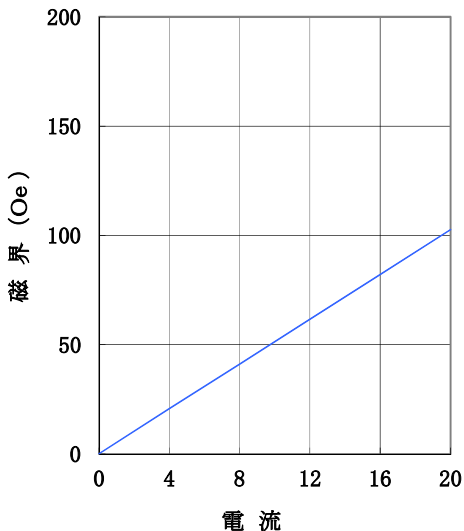

磁界分布特性曲線

コイル外径 670mm×670mm
コイル内径 430mm×400mm
コイル間隔 460mm
コイル間隔中心、コイル外径前後方向において

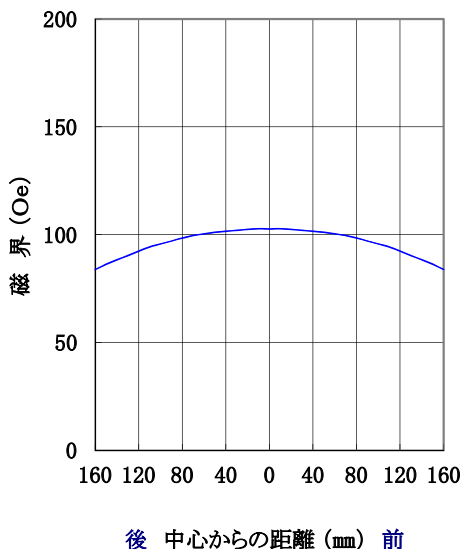

磁界分布特性曲線

コイル外径 630mm×600mm
コイル内径 430mm×400mm
コイル間隔 460mm
コイル外径中心、コイル間隔左右方向において

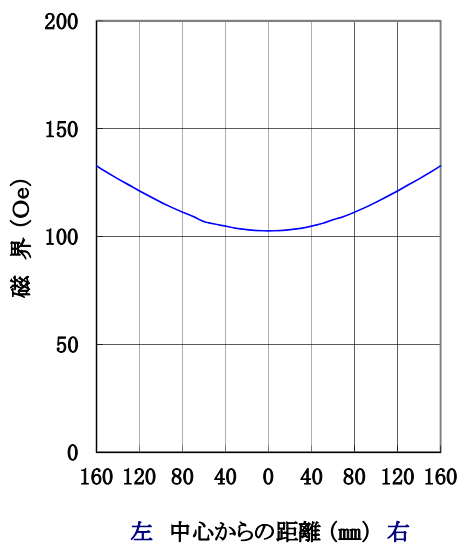

磁界分布特性曲線

コイル外径 630mm×600mm
コイル内径 430mm×400mm
コイル間隔 460mm
コイル間隔中心、コイル外径上下方向において

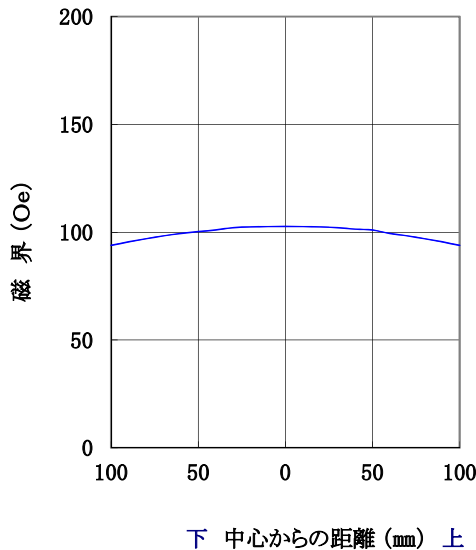



XYZ地磁気補償コイル付 直流ヘルムホルツコイル TM-DHWC43×40SQ46C-102型

Xコイル

I-H 特性曲線

コイル外径 630mm×600mm
コイル内径 550mm×520mm
コイル間隔 600mm
コイル間隔中心、コイル外径中心において

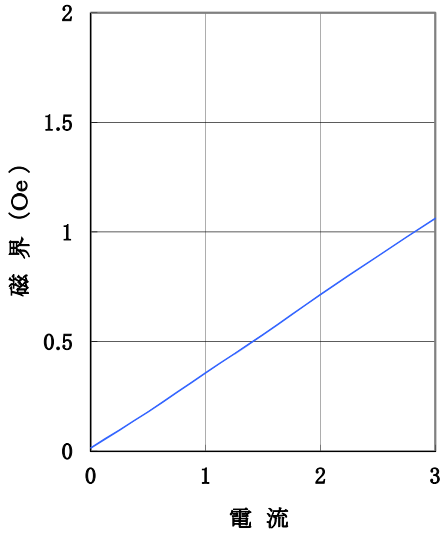

磁界分布特性曲線

コイル外径 630mm×600mm
コイル内径 550mm×520mm
コイル間隔 600mm
コイル間隔中心、コイル外径前後方向において

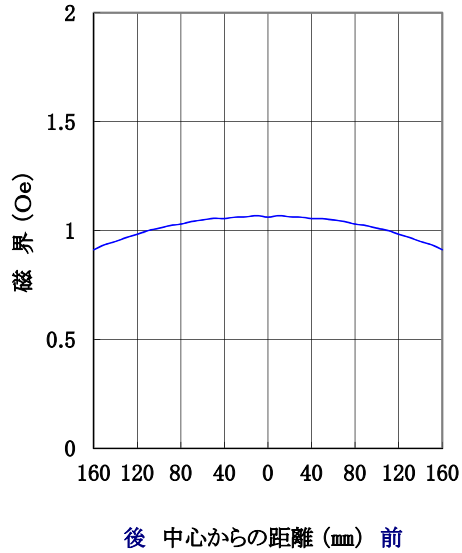

磁界分布特性曲線

コイル外径 630mm×600mm
コイル内径 550mm×520mm
コイル間隔 600mm
コイル外径中心、コイル間隔左右方向において

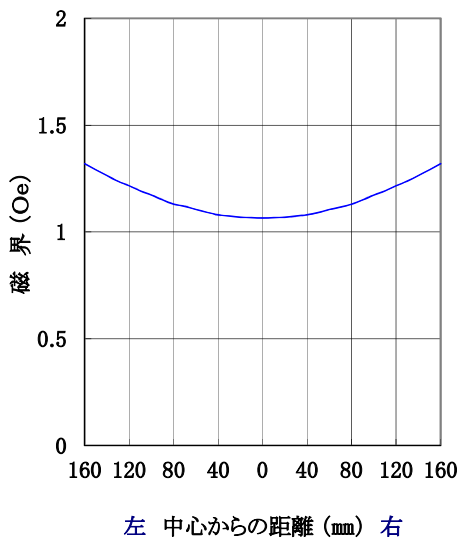

磁界分布特性曲線

コイル外径 630mm×600mm
コイル内径 550mm×520mm
コイル間隔 600mm
コイル間隔中心、コイル外径上下方向において

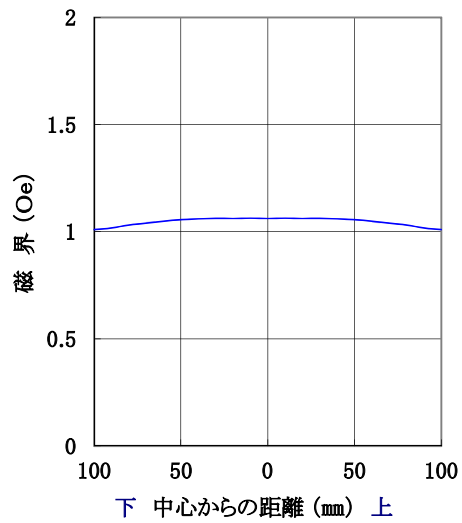



XYZ地磁気補償コイル付 直流ヘルムホルツコイル TM-DHWC43×40SQ46C-102型

Yコイル

I-H 特性曲線

コイル外径 602mm×398mm
コイル内径 532mm×328mm
コイル間隔 354mm
コイル間隔中心、コイル外径中心において

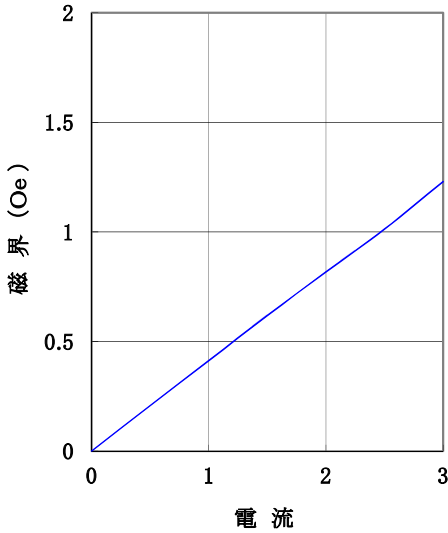

磁界分布特性曲線

コイル外径 602mm×398mm
コイル内径 532mm×328mm
コイル間隔 354mm
コイル外径中心、コイル間隔前後方向において

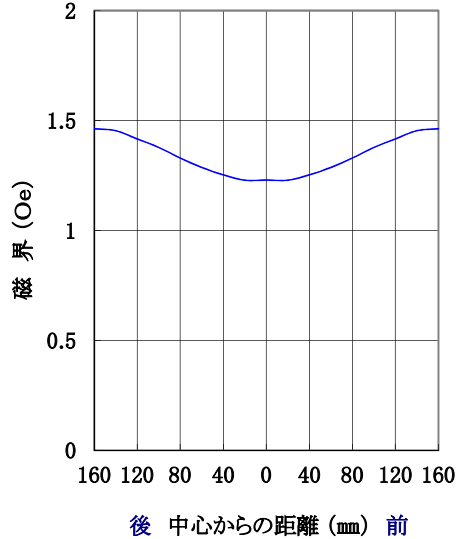

磁界分布特性曲線

コイル外径 602mm×398mm
コイル内径 532mm×328mm
コイル間隔 354mm
コイル間隔中心、コイル外径左右方向において

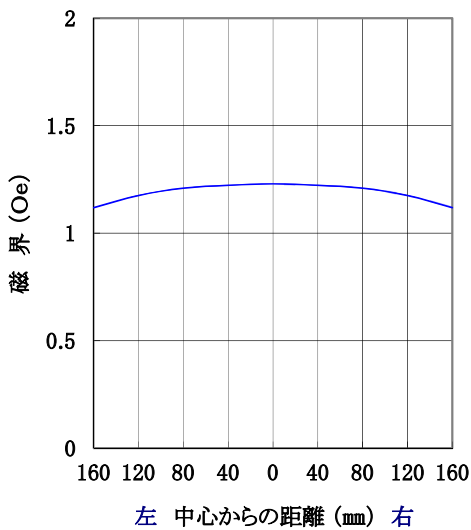

磁界分布特性曲線

コイル外径 602mm×398mm
コイル内径 532mm×328mm
コイル間隔 354mm
コイル間隔中心、コイル外径上下方向において

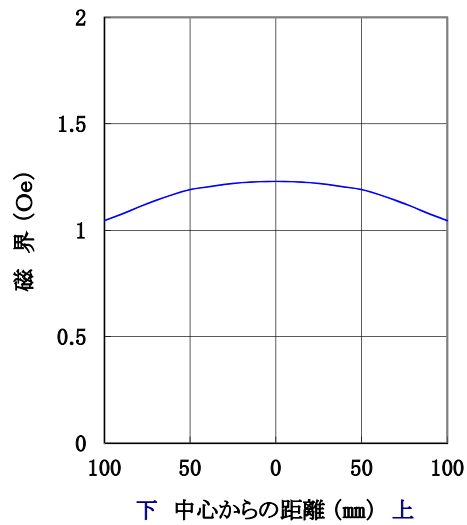



XYZ地磁気補償コイル付 直流ヘルムホルツコイル TM-DHWC43×40SQ46C-102型

Zコイル

I-H 特性曲線

コイル外径 530mm×424mm
コイル内径 460mm×354mm
コイル間隔 302mm
コイル間隔中心、コイル外径中心において

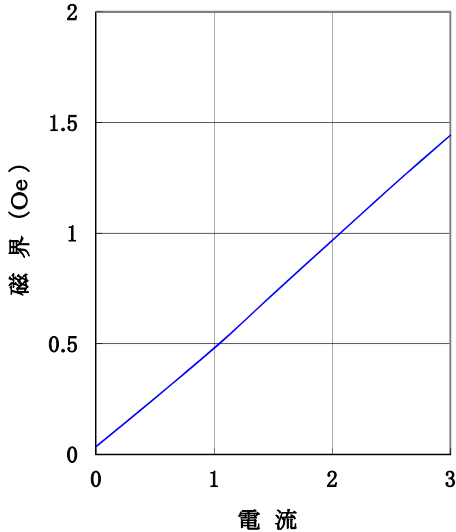

磁界分布特性曲線

コイル外径 530mm×424mm
コイル内径 460mm×354mm
コイル間隔 302mm
コイル間隔中心、コイル外径前後方向において

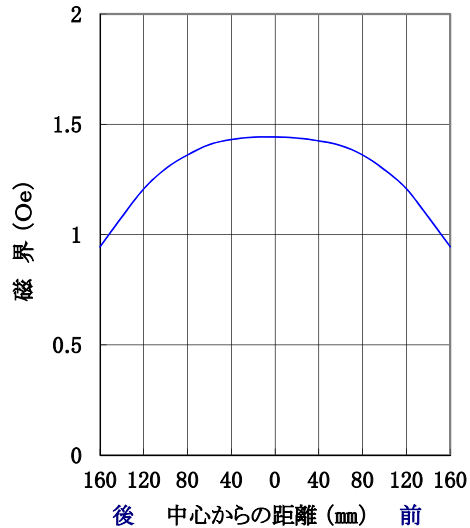

磁界分布特性曲線

コイル外径 530mm×424mm
コイル内径 460mm×354mm
コイル間隔 302mm
コイル間隔中心、コイル外径左右方向において

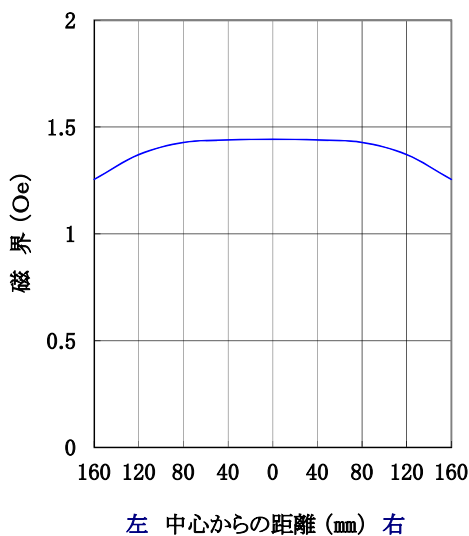

磁界分布特性曲線

コイル外径 530mm×424mm
コイル内径 460mm×354mm
コイル間隔 302mm
コイル外径中心、コイル間隔上下方向において

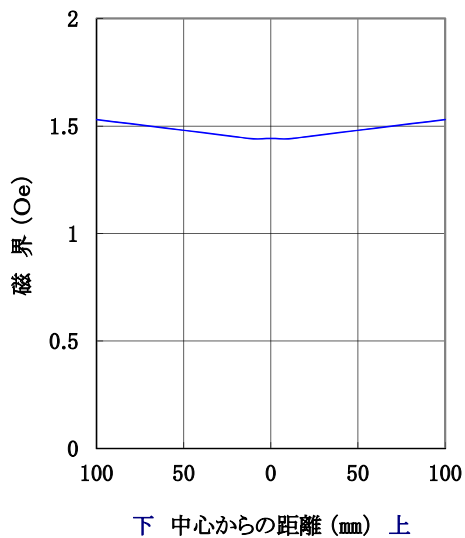

ホームページ アドレス <http://www.tamakawa.co.jp>
E-mail アドレス home@tamakawa.co.jp

071B2A